

Vulcan

TRENT



Roçadeira
VR520H
VR620H

Manual

de Instruções



Antes de utilizar o equipamento leia atentamente este manual original de instruções

Parabéns!

Você acaba de adquirir um produto de alta tecnologia, desenvolvido para facilitar seu trabalho. Garantimos que esse equipamento vai superar suas expectativas.

As roçadeiras Vulcan Trent foram desenvolvidas para oferecer desempenho superior e confiabilidade, sem comprometer a qualidade, conforto, segurança e durabilidade.

Importante!

Para um melhor desempenho em seu trabalho reserve um momento para familiarizar-se com o produto, procedimentos e manutenção para garantir um uso mais seguro e eficaz. Mantenha este manual em lugar de fácil acesso para consultá-lo sempre que necessário.

A melhoria contínua faz parte da filosofia da Vulcan Trent. Em razão disso, melhorias no produto, especificações e procedimentos são feitos regularmente. Diante disso, é possível que algumas informações, contidas neste manual possam divergir com o equipamento. Caso isso ocorra, para mais informações procure a revenda mais próxima ou entre em contato com a nossa central de atendimento ao consumidor, via SAC 0800727 0069 ou através do nosso site: www.vulcantrent.com.br.

Segurança em Primeiro Lugar!

As informações descritas neste manual foram elaboradas de acordo as normas técnicas federais de segurança. Leia atentamente todas as instruções: são elas que garantem a sua segurança ao operar o equipamento.

O não cumprimento dessas normas poderá implicar graves acidentes e sérios danos ao equipamento.

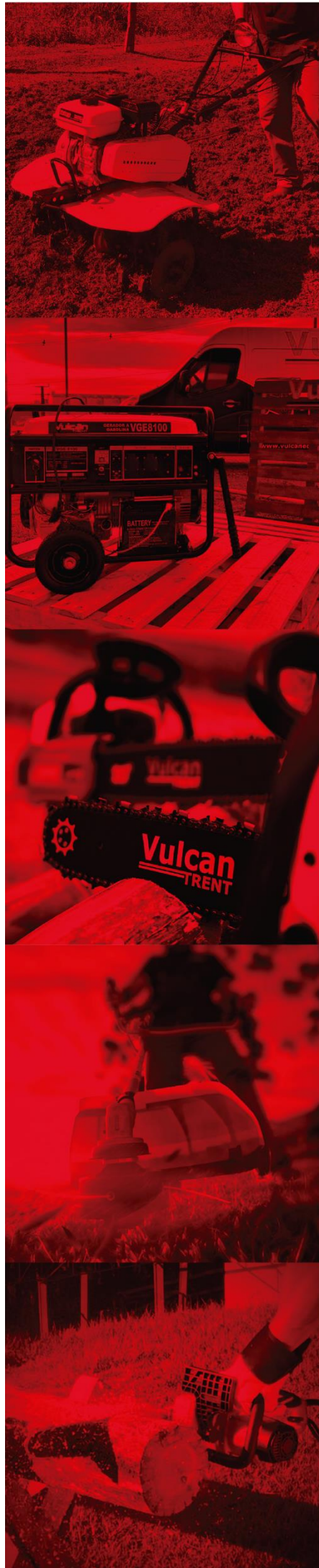

SUMÁRIO

TIPOS DE AVISO EXISTENTES NESTE MANUAL.....	4
ATENÇÃO	5
LOCALIZAÇÃO DOS COMPONENTES.....	6
PRECAUÇÕES E SEGURANÇA	7
PRECAUÇÕES E SEGURANÇA	8
REGULAMENTO LEGAL QUANTO AO USO DO EQUIPAMENTO	8
EQUIPAMENTOS DE PROTEÇÃO INDIVIDUAL (EPI'S) E VESTUÁRIO	9
MANUSEIO DE COMBUSTÍVEIS	10
VERIFICAÇÕES A EFETUAR ANTES DE USAR A ROÇADEIRA	11
ETIQUETAS DE AVISO NO EQUIPAMENTO	12
SÍMBOLOS NO EQUIPAMENTO	12
PRECAUÇÕES COM O TRANSPORTE.....	13
MONTAGEM DO EQUIPAMENTO.....	13
1º PASSO: MONTAGEM DO MOTOR À HASTE	13
2º PASSO: MONTAGEM DO SUPORTE E GUIDÃO DE COMANDO	14
3º PASSO: PROTEÇÃO DA FACA.....	14
4º PASSO: FACA LIMITADORA DO FIO DE NYLON	14
5º PASSO: INSTALAÇÃO DA LÂMINA DE CORTE.....	15
6º PASSO: INSTALAÇÃO DO FIO DE NYLON DE CORTE	15
COMBUSTÍVEL.....	16
MISTURA CORRETA DE ÓLEO 2 TEMPOS A GASOLINA.....	16
MISTURA CORRETA DE ÓLEO 2 TEMPOS A GASOLINA.....	17
FUNCIONAMENTO.....	18
ARRANQUE DO MOTOR.....	18
ARRANQUE DO MOTOR.....	19
PUNHO DE COMANDO	19
DESLIGANDO O MOTOR	20
USO DO CINTO DE SUSTENTAÇÃO	20
ROÇADA COM LÂMINA METÁLICA DE CORTE	21
CORTE COM O FIO DE NYLON.....	21
MANUTENÇÃO	22
MANUTENÇÃO ANTES DE ARMAZENAR.....	23
ESPECIFICAÇÕES TÉCNICAS	24
TERMO DE GARANTIA	25
ENTREGA ORIENTADA	26

TIPOS DE AVISO EXISTENTES NESTE MANUAL

Cada um dos símbolos abaixo representa um cuidado a ser tomado durante a operação da roçadeira. As imagens contidas neste manual são meramente ilustrativas e têm como principal função auxiliar na identificação dos componentes, podendo ser alteradas a qualquer momento sem aviso prévio.



ATENÇÃO

Indica instruções que deverão ser respeitadas de modo a evitar acidentes pessoais graves.



IMPORTANTE

Indica instruções que deverão ser respeitadas para evitar falhas, danos ou avarias no equipamento.



NOTA

São orientações para facilitar a execução do trabalho e prolongar a vida útil do equipamento.



Ferramentas do Kit Acessórios

Indica a necessidade de utilizar as ferramentas do kit acessórios do equipamento.

ATENÇÃO

- ⚠ Antes de utilizar a roçadeira leia atentamente este manual de instruções original.
- ⚠ Respeite todas as normas para operação segura da sua roçadeira.
- ⚠ As informações aqui descritas seguem todas as normas técnicas federais para montagem, abastecimento e operação segura. O não cumprimento dessas regras pode acarretar graves acidentes ao operador e espectadores, bem como causar sérios danos ao equipamento.
- ⚠ Nunca permita que crianças, pessoas sem treinamento adequado ou pessoas sob o efeito de drogas ou álcool operem essa roçadeira (Regulamentado pela NR12).
- ⚠ Mantenha este manual sempre à mão.
- ⚠ Este manual é parte da sua roçadeira e deve acompanhar o equipamento em caso de venda.

LOCALIZAÇÃO DOS COMPONENTES



*Antes de usar este equipamento

- a. Leia e mantenha em local acessível este manual de instruções original antes de colocar o equipamento em funcionamento.
- b. Para a correta operação desse equipamento, o operador deve seguir todas as regras descritas na Norma regulamentadora **NR-9**.
- c. Este produto foi desenvolvido para roçar. Não deve ser usado para outros fins.
- d. Não opere este equipamento sob o efeito de álcool ou quando estiver sob o efeito de medicamentos, ou quando achar que não está nas devidas condições de saúde.
- e. Nunca funcione a roçadeira em local fechado. Os gases de exaustão contêm monóxido de carbono que se inalado pode ser fatal.
- f. Nunca usar a roçadeira quando o chão estiver escorregadio ou em situações que não permitam o uso do equipamento em condições seguras.
- g. Não opere essa roçadeira à noite ou quando as condições do ambiente não fornecerem visibilidade adequada, em situações de chuva ou tempestades ou em condições de vento forte ou chuva de granizo.
- h. Antes de utilizar pela primeira vez este equipamento realize treinamento adequado para manuseá-lo.
- i. Antes de iniciar a roçada inspecione a área e garanta que não existam objetos que possam ser arremessados pela faca de corte. Remova garrafas de vidro, pedras, arames ou outros objetos que possam causar acidentes.

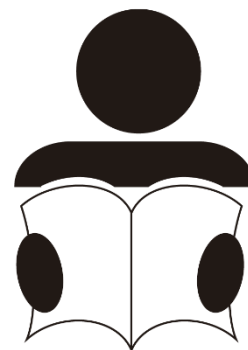

PRECAUÇÕES E SEGURANÇA

- j.** Este manual faz parte da máquina e deve acompanhá-la sempre que o equipamento for vendido, alugado ou emprestado.
- k.** Este equipamento não deve ser manuseado por crianças ou por pessoas que não tenham treinamento e qualificação para operá-lo.
- l.** Jamais trabalhe com a roçadeira sem os equipamentos de proteção individual ou com roupas inadequadas.
- m.** O combustível não deve ser armazenado dentro de casa.

REGULAMENTO LEGAL QUANTO AO USO DO EQUIPAMENTO

Toda e qualquer operação de roçadeira deve observar os requisitos legais descritos na **Norma Regulamentadora NR-9**, que regulamenta os tipos de treinamento necessários para a operação segura. Dentre as capacitações estão as seguintes normas:

- ⚠ NR 6 – Utilização correta e importância do uso EPI's;**
- ⚠ NR 12 – Manuseio e operação de máquinas (Roçadeiras);**
- ⚠ NR 15 – Nível de ruído;**
- ⚠ NR 17 – Análise ergonômica, em razão das vibrações;**
- ⚠ NR 21 – Trabalho a Céu Aberto;**
- ⚠ NR 20 – Trabalho com inflamáveis e combustíveis;**

EQUIPAMENTOS DE PROTEÇÃO INDIVIDUAL (EPI'S) E VESTUÁRIO

Os itens de segurança listados abaixo fornecem a proteção necessária para realização de trabalhos de roçada. Utilize-os durante todo o uso do equipamento.

1. Proteção para a cabeça;
2. Abafador tipo concha;
3. Óculos de proteção;
4. Protetor facial;
5. Luvas;
6. Perneiras;
7. Botinas de segurança.

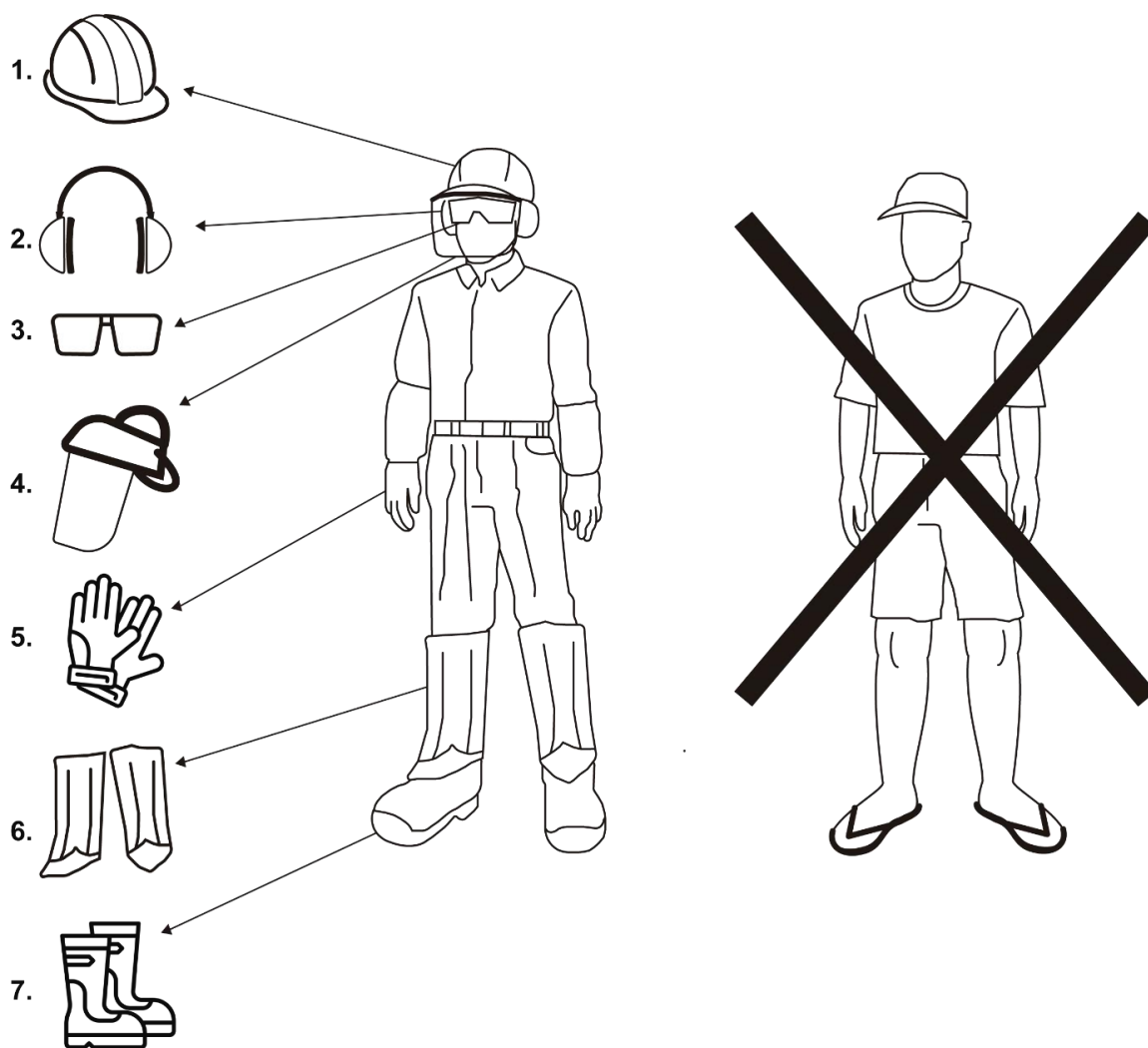

**A utilização incorreta dos equipamentos de proteção individual (EPI's) indicados pode causar graves acidentes.*

O manuseio de combustível só deve ser realizado por pessoa capacitada e com toda a atenção ao risco de acidentes que possam causar incêndio.

- ❗ Certifique-se de conhecer todas as regras contidas na **Norma regulamentadora NR-20**, as quais fornecem o conhecimento necessário para o manuseio correto e seguro de combustíveis e inflamáveis.
- ❗ O motor deste equipamento foi concebido para trabalhar com uma mistura de combustível que contém gasolina altamente inflamável. Não armazene ou abasteça próximo ao fogo.
- ❗ Não fume durante a operação do equipamento ou durante o abastecimento do tanque de combustível, sob o risco de causar um incêndio.
- ❗ Ao abastecer o tanque de combustível, desligue o motor e certifique-se de que não existem fagulhas nem fogo próximo ao equipamento.
- ❗ Se houver algum derrame de combustível durante o enchimento do tanque, limpe o equipamento com um pano seco e mova o equipamento para outro local antes de ligar o motor.

VERIFICAÇÕES A EFETUAR ANTES DE USAR A ROÇADEIRA



Antes de começar o trabalho verifique as condições em que está o terreno, a grama a ser cortada e se há algum obstáculo que possa impedir o trabalho. Se houver obstáculos estes devem ser removidos.



Deve-se considerar uma área de segurança de 15 metros, dentro dos quais não deverão entrar pessoas que não estejam autorizadas. Se necessário, poderão ser usadas fitas de sinalização e sinais de perigo. Quando o trabalho for efetuado por duas ou mais pessoas, estas devem estar a uma distância segura e utilizando todos os EPI's indicados.

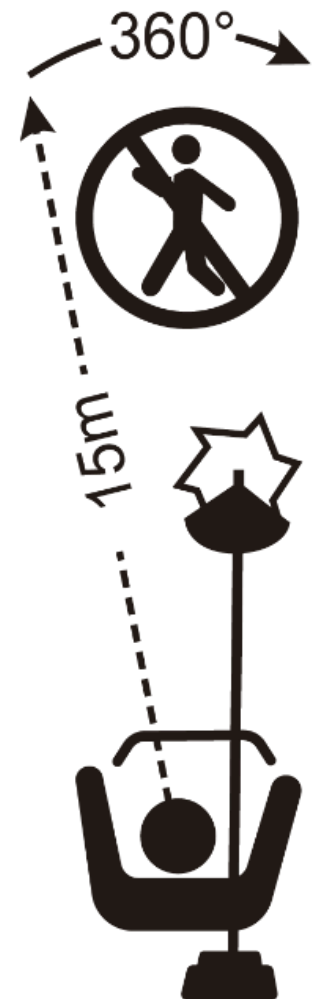

Certifique-se de que não há parafusos ou porcas soltas, rupturas ou outro problema que possa interferir no funcionamento seguro do equipamento.



Verifique cuidadosamente a lâmina e as peças de fixação da lâmina. Nunca utilize lâminas que estejam empenadas, mal afiadas, partidas ou rachadas, ou danificadas de algum modo.

ETIQUETAS DE AVISO NO EQUIPAMENTO



Ler o manual de instruções antes de trabalhar com o equipamento;

Usar todos os equipamentos de proteção individual. (protetor facial, proteção para a cabeça, protetor auricular, óculos, luvas e caneleira).

PERIGO! Atenção: manter animais, crianças ou outras pessoas a mais de 15 metros do equipamento.



IMPORTANTE

Se as etiquetas de aviso caírem ou ficarem ilegíveis, contate o vendedor ou seu representante para que elas sejam substituídas.



AVISO

Nunca altere, desmonte ou realize manutenções de sua roçadeira em empresas não credenciadas, sob pena de perda total da garantia de fábrica.

SÍMBOLOS NO EQUIPAMENTO

Para a operação segura do equipamento, os símbolos estão gravados em alto relevo em pontos específicos da máquina. Em conformidade com estas indicações, deve-se ter o cuidado de não cometer nenhum erro.

⇒ Indica onde encher com a mistura de gasolina e óleo 2 tempos

LOCAL: TAMPA DO TANQUE DE COMBUSTÍVEL



⇒ Sentido de fechamento do afogador.

LOCAL: TAMPA DO FILTRO DE AR







⇒ Sentido de abertura do afogador.

LOCAL: TAMPA DO FILTRO DE AR



PRECAUÇÕES COM O TRANSPORTE

-  Ao transportar o equipamento certifique-se de que a proteção das lâminas está devidamente colocada. Ao transportar o equipamento, prenda-o de forma eficaz com cordas ou cintas.
-  Nunca transporte a roçadeira com combustível no tanque, a fim de evitar derramamentos que possam resultar em incêndios.
-  Não apoie objetos sobre o tubo, sob o risco de entortá-lo impossibilitando o uso do equipamento.
-  Não transporte o equipamento de forma suspensa.

MONTAGEM DO EQUIPAMENTO

Para a montagem do equipamento, deve-se realizar a leitura de todas as instruções deste manual original de instruções e utilizar luvas de proteção.

A montagem da roçadeira deve seguir os passos abaixo:

1º PASSO: MONTAGEM DO MOTOR À HASTE

⇒ Acople o motor à conexão da haste, alinhe os 4 furos e aperte os parafusos.



2° PASSO: MONTAGEM DO SUPORTE E GUIDÃO DE COMANDO

Solte os parafusos do suporte até liberar espaço para encaixar o guidão, encaixe as duas partes do guidão no suporte. Em seguida encoste os parafusos, ajuste a posição do guidão e aperte os parafusos.



3° PASSO: PROTEÇÃO DA FACA

Encaixe a proteção no tubo do eixo e alinhe o furo central do suporte com o furo do tubo. Coloque o parafuso guia e em seguida aperte os parafusos de fixação.



4° PASSO: FACA LIMITADORA DO FIO DE NYLON

A faca limitadora garante que o fio de nylon esteja sempre no tamanho correto, alinhe os furos da faca com os furos da proteção e aperte os parafusos



5° PASSO: INSTALAÇÃO DA LÂMINA DE CORTE

Para que o eixo da transmissão não gire no momento de afrouxar ou apertar a porca da lâmina, trave-o através do orifício de travamento na carcaça da transmissão.

Retire a porca da faca (que possui ROSCA ESQUERDA), o prato giratório e a arruela da faca. Posicione a faca sobre a base da faca, coloque a arruela, o prato giratório, a trava e a porca. Aperte a porca.



6° PASSO: INSTALAÇÃO DO FIO DE NYLON DE CORTE

Monte o carretel sobre a arruela e a base da faca, travando a ponteira no ponto de travamento.

O carretel possui rosca esquerda e deve ser apertado somente com a mão.



COMBUSTÍVEL



- ! A gasolina é extremamente inflamável e pode ser explosiva sob certas circunstâncias.
- ! Não utilize a gasolina para qualquer outra atividade.
- ! Limpe qualquer combustível eventualmente derramado antes de colocar a máquina em funcionamento.
- ! Deve-se parar o motor e esperar que esfrie antes de voltá-lo a encher com combustível.
- ! Não fume perto da área de manuseio ou de armazenamento de combustível.
- ! Não armazene ou manuseie a gasolina próximo ao fogo.
- ! Para armazenamento da gasolina é recomendado utilizar recipientes homologados pelo INMETRO, com tampa e sem qualquer tipo de vazamento.
- ! Não armazene o combustível em ambiente doméstico.

MISTURA CORRETA DE ÓLEO 2 TEMPOS A GASOLINA.

Para o correto funcionamento de um motor a gasolina 2 tempos, é necessário misturar óleo 2 tempos a gasolina na proporção **25:1**, ou seja, 25 litros de gasolina para cada 1 litro de óleo para motores 2 tempos, que equivalem a **40 ml de óleo para cada 1 litro de gasolina**.

No kit de ferramentas que acompanha o equipamento está incluso um recipiente graduado misturador de combustível de 500ml. Com ele é possível realizar a mistura correta da gasolina com o óleo 2 tempos. Após adicionar o óleo a gasolina agite a mistura até o óleo estar completamente diluído.

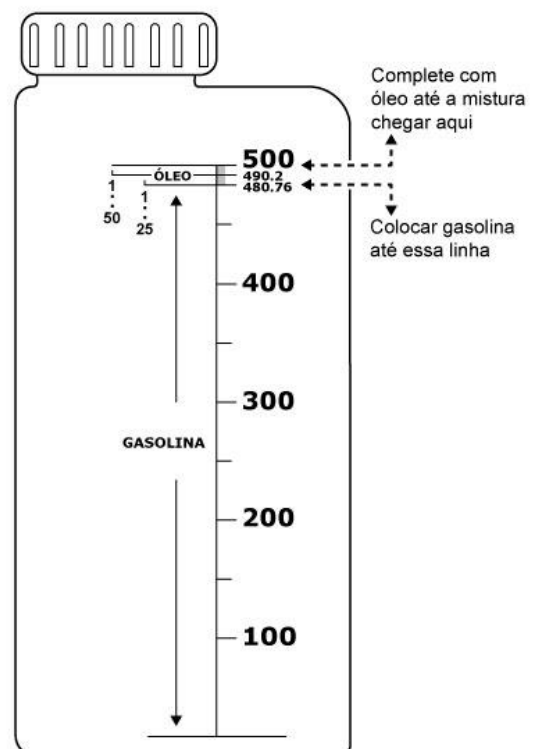

MISTURA CORRETA DE ÓLEO 2 TEMPOS A GASOLINA

Nunca use óleo de motor 4 tempos em motores 2 tempos. O óleo para motores 4 tempos não fornece lubrificação adequada ao motor ocasionando sua quebra.

Misture gasolina de boa qualidade com óleo para motores 2 tempos também de boa qualidade e evite manter a mistura guardada por um período maior que 7 dias.

Utilize reservatórios homologados pelo INMETRO para transportar e armazenar gasolina com segurança.

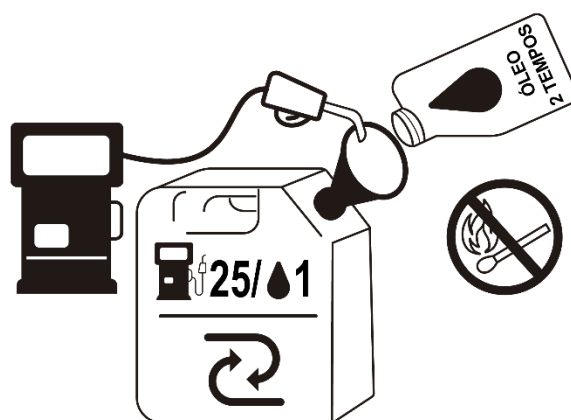

Procure sempre fazer a mistura correta de combustível com óleo 2 tempos.

Caso haja excesso de óleo na gasolina ocorrerá carbonização do cilindro e perda de potência, com isso será necessário efetuar a limpeza. Realize a manutenção apenas em assistência técnica.

Se a quantidade de óleo na gasolina for menor que a indicada, ocorrerá falta de lubrificação e em consequência o motor será danificado.

Efetue a mistura conforme indicado para o seu modelo de máquina. Utilize o misturador que acompanha o equipamento.

Lembre-se que os símbolos abaixo representam que a gasolina mesmo misturada ao óleo 2 tempos é extremamente inflamável.



FUNCIONAMENTO

Antes de dar a partida no motor, deve-se inspecionar todo o equipamento para verificar se não há peças soltas nem vazamento de combustível e se o sistema de corte está devidamente instalado e preso. Posicione o equipamento num local plano e firme. Mantenha a ferramenta de corte livre e certifique-se de que não existem pessoas, objetos ou animais próximos.

Coloque o combustível já misturado com óleo 2 tempos no tanque. **(40ml de óleo para cada litro de gasolina).**



⚠️ Após o abastecimento, a tampa do tanque de combustível deve estar bem apertada, verifique se não houve derramamento de gasolina. Caso tenha derramado limpe com um pano úmido e funcione o equipamento afastado do local de abastecimento.

ARRANQUE DO MOTOR

Coloque o interruptor na posição START e levante a alavanca do afogador.



ARRANQUE DO MOTOR

Pressione o bulbo injetor de combustível até encher de combustível. Com uma das mãos segure firme o motor e com a outra mão puxe o manípulo de arranque até sentir resistência. Em seguida puxe firmemente até que o motor dê sinal de funcionamento. Após o primeiro sinal de funcionamento do motor mova a alavanca do afogador para a posição aberta.



! **Puxe a partida de forma rápida e firme, sem que a corda chegue ao final do curso. Para retornar à posição inicial não solte o cordão esticado, sob risco de quebrar o manípulo de partida.**

Se o motor apagar, puxe a partida novamente com o afogador na posição aberta até que a roçadeira funcione.

PUNHO DE COMANDO

O punho possui a função de meia aceleração que pode ser acionada da seguinte forma:

Pressione e mantenha pressionados a trava de liberação o gatilho e em seguida o botão de trava de meia aceleração, solte o gatilho lentamente e a máquina ficará em meia aceleração.



DESLIGANDO O MOTOR

Para desligar o motor, coloque o interruptor localizado no punho de comando na posição “ O ”.



USO DO CINTO DE SUSTENTAÇÃO

O cinto original do equipamento foi desenvolvido para fornecer segurança e conforto durante a operação. Após funcionar o motor mantenha o equipamento em marcha lenta e certifique-se de que a lâmina ou o carretel nylon estão parados. Prenda o cinto no gancho de sustentação e inicie a operação.

Ajuste o comprimento do cinto de modo que a lâmina da máquina fique paralela ao chão na posição de trabalho.

Jamais utilize cintos de sustentação danificados ou adaptados. O cinto também faz parte da segurança do equipamento. Verifique as condições do cinto antes de cada operação para evitar graves acidentes.

Forma correta de utilizar o cinto:

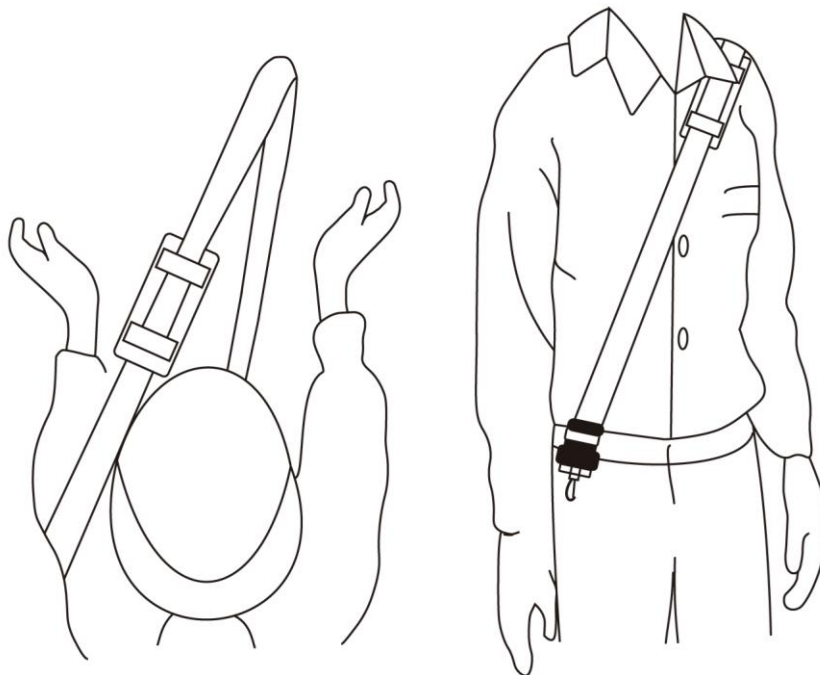

ROÇADA COM LÂMINA METÁLICA DE CORTE

A utilização da lâmina de corte é recomendada para cortes de vegetação densa como: ramos, relvas, ervas daninhas e trabalhos de limpeza em vegetações densas.

Para sua segurança é fundamental que seja realizada uma verificação detalhada na lâmina em busca de trincas, rachaduras, empenados ou partes faltantes antes de iniciar qualquer trabalho. Se a lâmina possuir qualquer um desses defeitos ela deve ser substituída.

A lâmina deve ser mantida sempre afiada para manter um bom desempenho de corte. Para afiar a lâmina corretamente, afie igualmente todos os lados dos fios de corte em cada afiação.

O sentido de corte da roçadeira deve ser observado para garantir eficiência, desempenho e que objetos não sejam arremessados na direção do operador.

Não utilize lâminas com diâmetro de corte maior que 300mm.

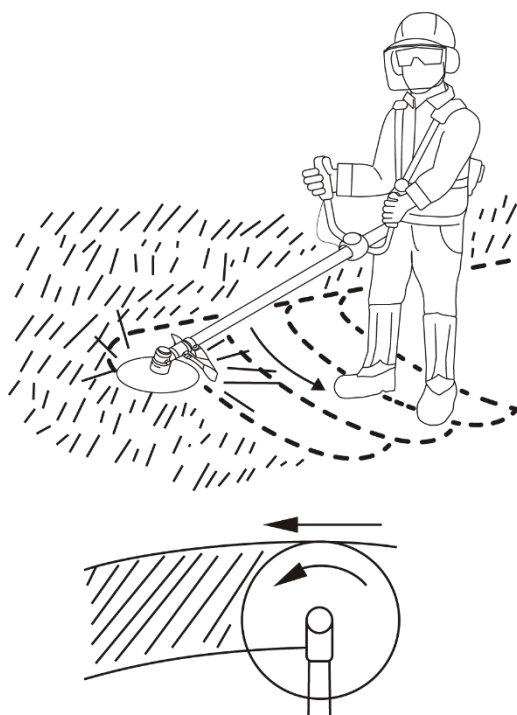

CORTE COM O FIO DE NYLON

O fio de nylon é indicado para corte de vegetações menos densas como gramados, relvas baixas ou gramíneas.

A roçadeira está equipada com um carretel semiautomático para fio de nylon. Sempre que o fio ficar curto pressione o carretel contra o chão para liberar mais fio e a faca limitadora irá cortar o nylon no comprimento ideal.

O carretel tem capacidade de 5 metros de fio de nylon e pode ser abastecido com fio redondo ou quadrado de até 3mm de diâmetro.

As manutenções do equipamento variam de acordo com o período de utilização. Para garantir um correto funcionamento do equipamento realize-as corretamente **a cada 50 horas de operação**.

Filtro de ar

Retire a tampa do filtro de ar e retire o filtro de espuma, lave-o com água e sabão neutro e deixe secar ao sol. Não utilize gasolina ou solventes para limpeza do filtro sob risco de explosão e danos ao filtro. Caso o filtro esteja amassado ou rasgado substitua-o por um novo.

⚠ Importante Um filtro de ar em más condições pode aumentar o consumo de combustível e baixar a potência do motor.

Funcionar a máquina sem filtro de ar ou com filtro danificado provocará um desgaste precoce do motor.



Vela de ignição

Remover e inspecionar a vela de ignição e limpar os eletrodos, se necessário, com uma escova. A fenda de ignição deverá ser ajustada entre 0,6 e 0,7mm.

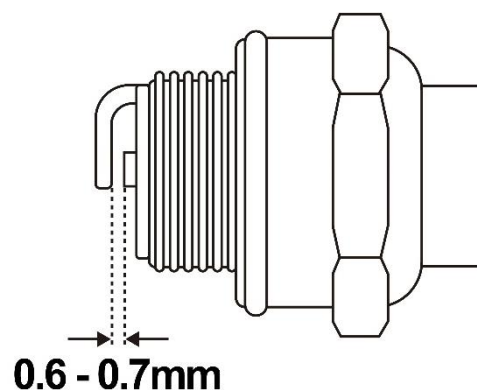

CAIXA DE TRANSMISSÃO

Deve-se lubrificar com graxa multiuso a cada 25 horas de trabalho.

A CADA 300 HORAS DE UTILIZAÇÃO:

A cada ciclo de 300 horas de operação a roçadeira deve ser enviada para um assistente técnico credenciado para revisão completa.

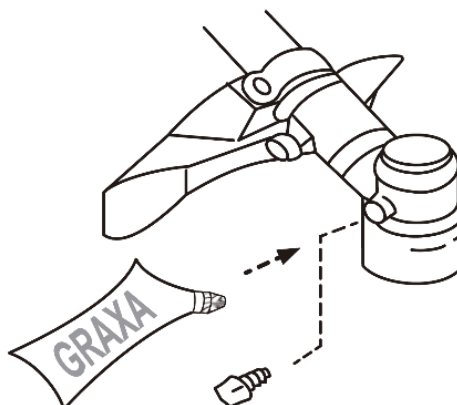

MANUTENÇÃO ANTES DE ARMAZENAR

Limpe toda a sujeira da máquina e verifique a existência de partes danificadas ou em más condições. Se existirem anormalidades, realize o reparo antes da próxima utilização.

Retire todo o combustível do tanque, pressione o bulbo injetor até que ele esteja esgotado por completo e funcione a roçadeira até que ela desligue por falta de combustível.

Aplique óleo antiferrugem em todas as partes metálicas, tais como o cabo do acelerador, parafusos, porca e peças de fixação da faca. Coloque a cobertura na lâmina e guarde a máquina em local fechado e protegido.

ESPECIFICAÇÕES TÉCNICAS

Roçadeiras Vulcan Trent - Uso profissional		
	VR520H	VR620H
Motor:	2 tempos	2 tempos
Potência:	2,5 HP	3 HP
Cilindradas:	52 cm ³	62 cm ³
Rotação máxima:	10.000 rpm	12.500 rpm
Rotação na lenta:	3.000 rpm	3.000 rpm
Capacidade do tanque:	1000ml	1200ml
Espessura do tubo:	28mm	28mm
Mistura Combustível:	proporção 25:1	proporção 25:1
*Nível de Ruído:	116dB	116dB
*Nível Vibração:	10,004 m/s ²	10,004 m/s ²
Eixo Cardã:	Eixo rígido - 9 estrias	
Ferramentas de corte:	Faca 3 pontas furo 1", fio de nylon e cinto duplo	
Ignição:	Eletrônica - TCI	
Arranque:	Manual com mola retrátil	
Combustível:	Gasolina com óleo 2 tempos	
Punhos do guidão:	Ergonômicos	
Guidão:	Bipartido - em alumínio	
Registro no CREA/PR:	62314	

As especificações estão sujeitas a alterações sem aviso prévio.

*Metodologias utilizadas para calibração: (K=2,5 dB(A) ISO22868) (K=1,5 m/s² ISO22867)



TERMO DE GARANTIA

A Spinner Indústria e Comércio Ltda., garante este produto contra defeitos de fabricação por um período de 90 (noventa) dias - conforme o artigo 26 do Código de defesa do Consumidor, Lei 8.078/1990 -, mais a garantia de fábrica de 90 dias a partir da data de emissão da nota fiscal de venda ao consumidor final, comprometendo-se a reparar ou substituir dentro do período da garantia as peças que sejam reconhecidas como defeituosas pelo nosso departamento técnico.

ESTA GARANTIA NÃO COBRE DANOS CAUSADOS POR MOTIVOS DE:

- Transporte inadequado, quedas e acidentes de qualquer natureza, uso indevido ou descumprimento das instruções contidas neste manual;
- Uso de combustível de má qualidade ou mistura incorreta de óleo 2 tempos;
- Manutenção inadequada ou executada por assistentes não autorizados;
- Uso de peças não originais;
- Produto violado;
- Peças que sofrem desgaste natural com o uso;
- Produto com o certificado de garantia preenchido de forma incorreta.

IMPORTADO E DISTRIBUÍDO POR:

Spinner Indústria e Comércio Ltda.
CNPJ: 05.062.477/0001-15
Rua Dário Borges de Lis, 1080 - CDI
Guarapuava - Paraná - Brasil
CEP: 85063-480
SAC: 0800 727 0069 | www.vulcantrent.com.br
E-mail: assistencia@vulcanequipamentos.com



ENTREGA ORIENTADA

Para conclusão da Entrega Orientada do produto adquirido, é necessário preencher os dados solicitados abaixo, concordando com os termos de garantia:

Nome do Cliente:

Endereço:

Município: UF:

CEP: CPF/CNPJ:

Telefone: Celular:

E-mail:

Dados do Produto:

Modelo:

Nota fiscal: N° de Série:

Data da Venda:

Declaro que recebi o produto acima descrito com as seguintes orientações:

- Montagem correta do produto;
- Demonstração e identificação dos comandos de acionamento;
- Como dar a partida no equipamento;
- Como utilizar o equipamento de maneira segura e rentável;
- Mistura adequada do combustível;
- Dever de uso dos respectivos equipamentos de proteção individual;
- Período de garantia e necessidade de apresentação da primeira via da nota fiscal de venda ao consumidor para solicitação desta.

.....
Assinatura do Comprador

.....
Assinatura do Vendedor

Vulcan

TRENT

PARA CONHECER O PRODUTO OU MAIS INSTRUÇÕES
DE USO ACESSSE O QR CODE ABAIXO:



Manual
de Instruções

R. Dário Borges de Lis, 1080 - CDI
Guarapuava - PR, 85063-480

Fone: (42) 3621.9100
Televendas: 0800 727 0069

contato@vulcanequipamentos.com

vulcantrent.com.br